

Ek-1
Bisiklet Yolu Yapım ve Tasarımı İle İlgili Şekiller

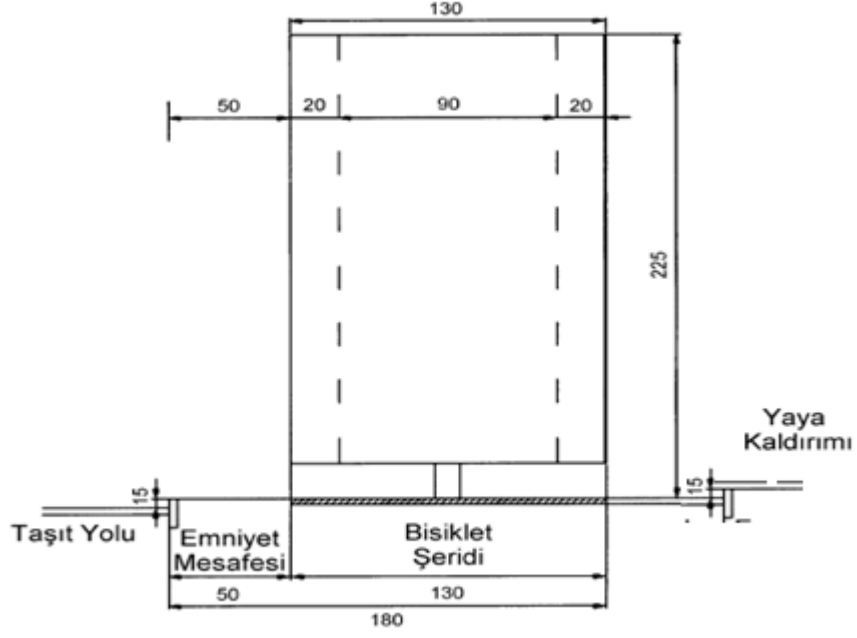

Şekil 1- Yaya kaldırımında tek şeritli bisiklet yolu

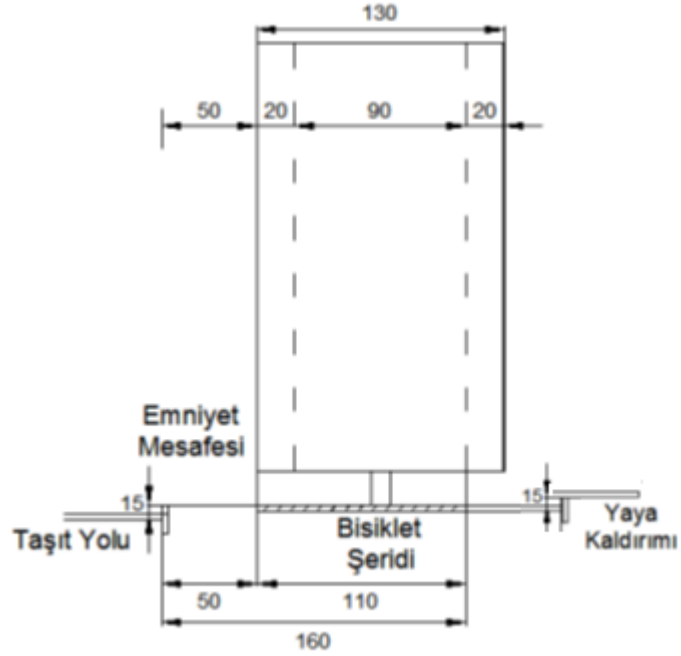

Şekil 2a-

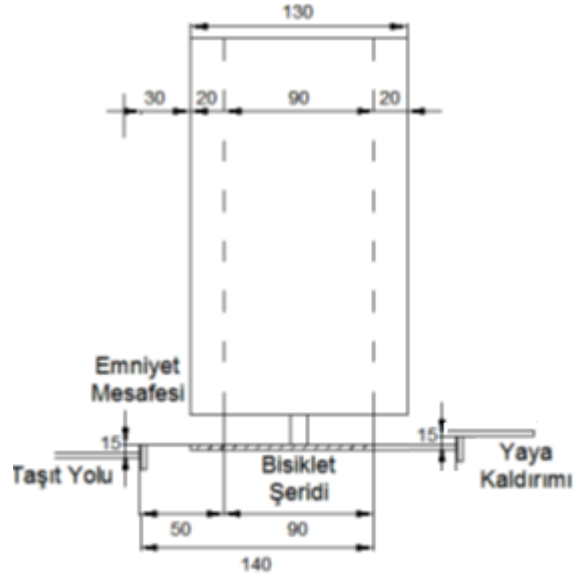

Şekil 2b-

Şekil 2 - Dar yaya kaldırımında tek şeritli bisiklet yolu (daraltılmış)

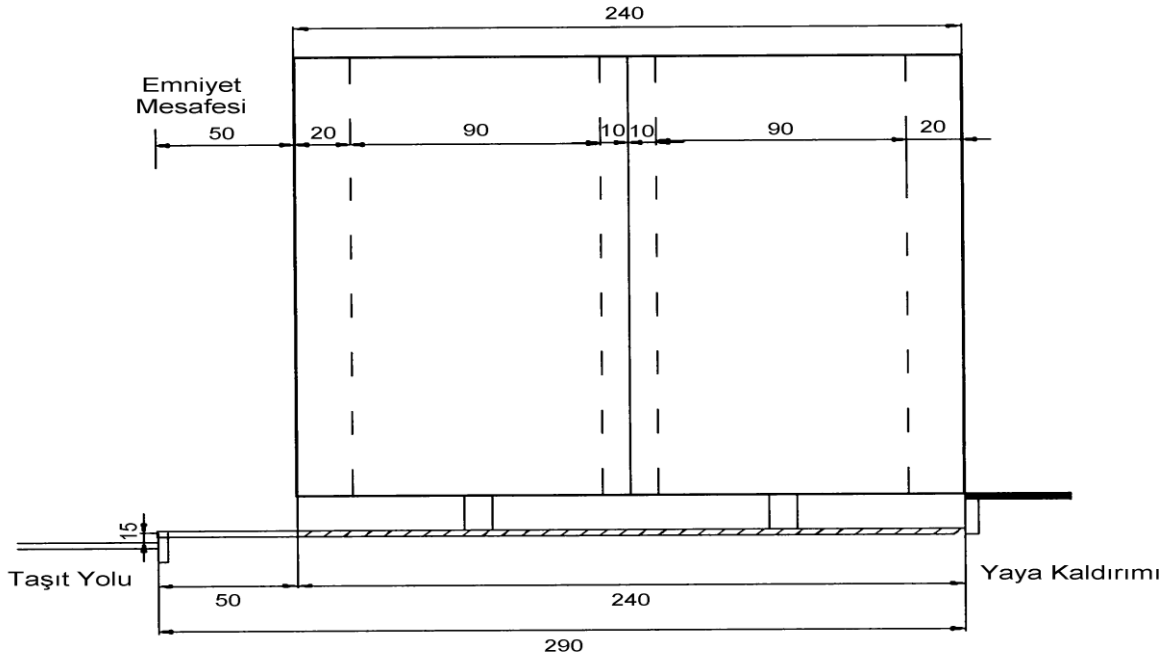

Şekil 3a - Normal genişlikteki yaya kaldırımında iki şeritli bisiklet yolu

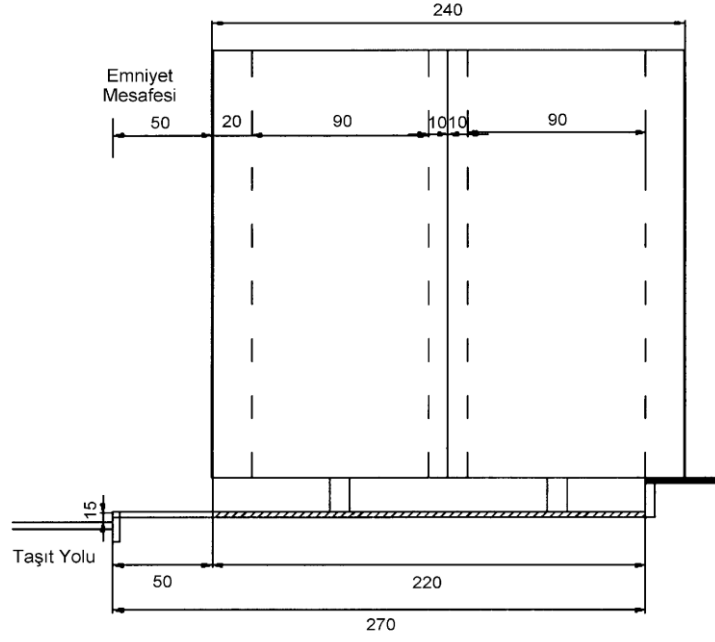

Şekil 3b - Dar yaya kaldırımında iki şeritli bisiklet yolu

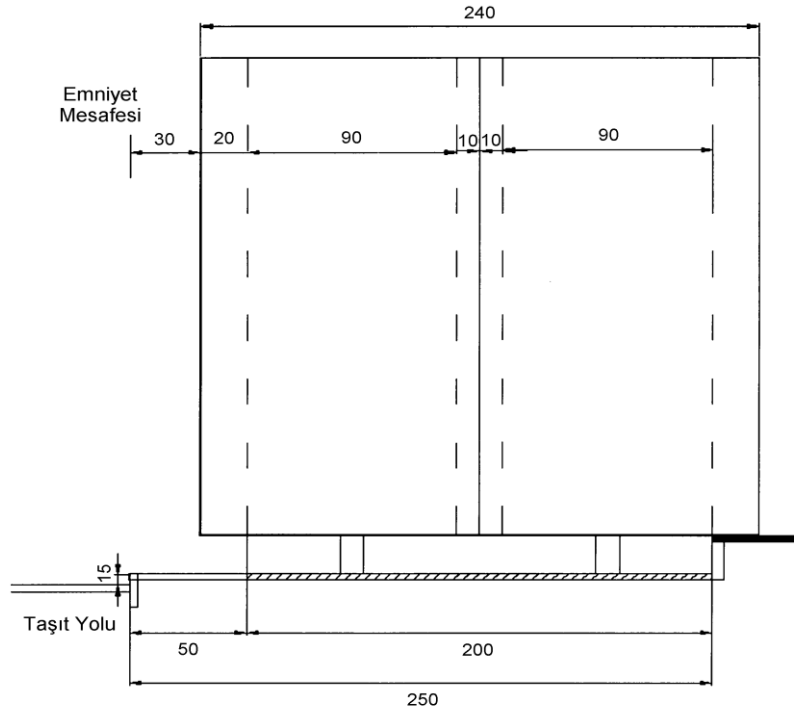

Şekil 3 c - Çok kısıtlı genişlikteki yaya kaldırımında iki şeritli bisiklet yolu

Şekil 3 - Bisiklet yolu

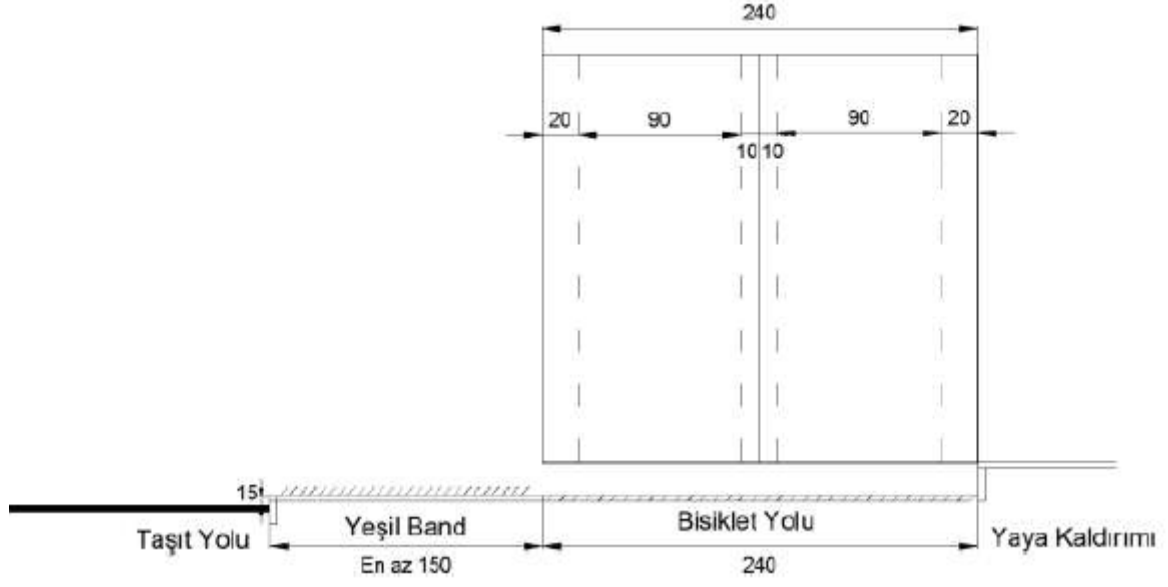

Şekil 4 - Taşıt yolu ile bisiklet yolu arasında yapılacak yeşil bant

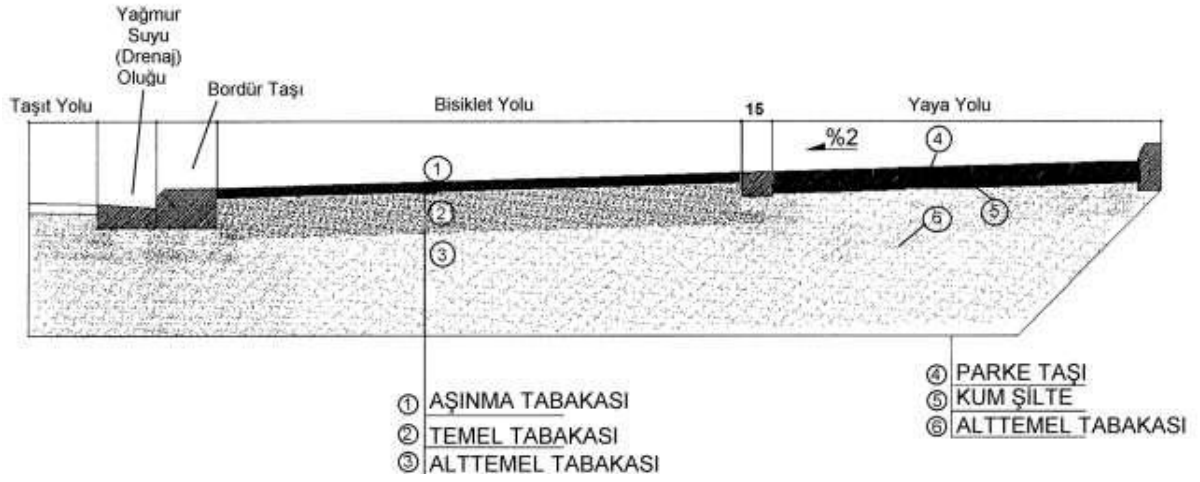

Şekil 5- Bisiklet yolu enkesiti

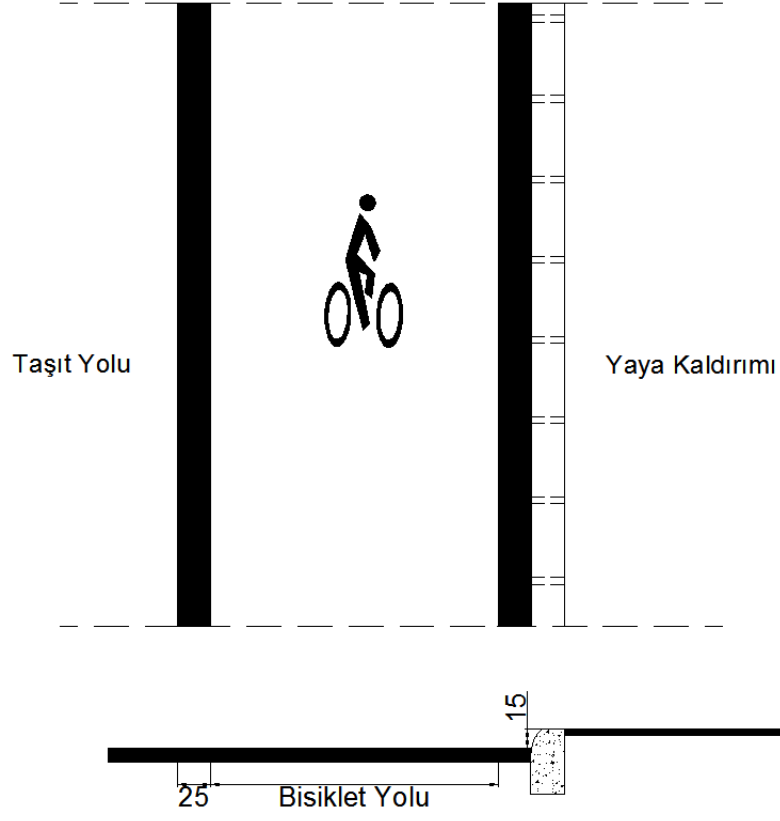

Şekil 6 - Taşıt yolundaki bisiklet yolunun devamlı çizgi ile gösterilmesi



Şekil 7 - Taşıt yolundaki bisiklet yolunun refüjle ayrılması

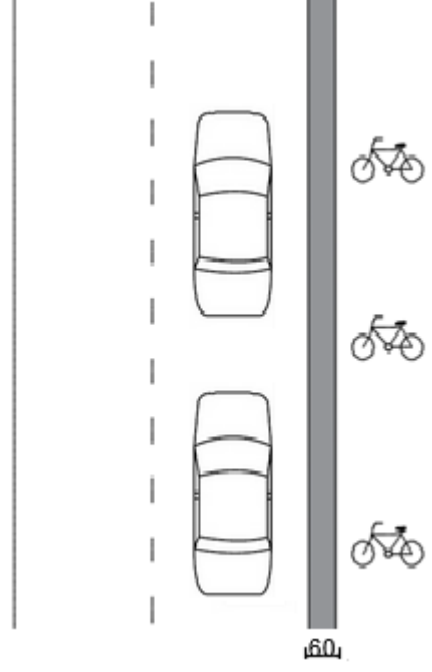

Şekil 8- Araç yoluna yapılan ayırıcılı bisiklet yolu

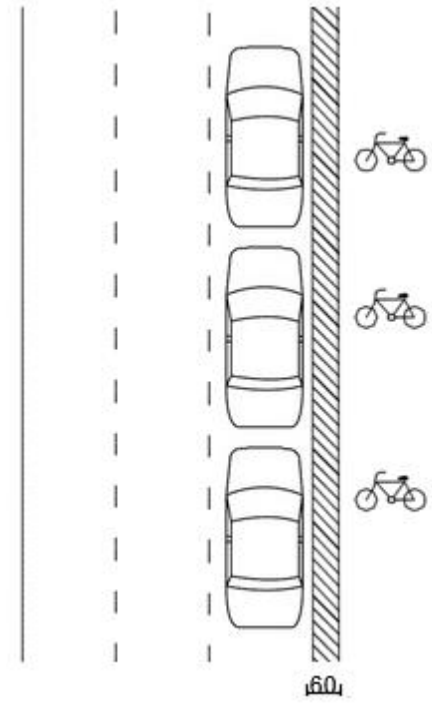

Şekil 9- Bisiklet yolunun araç park yeri yanında bulunması durumu

Ek-2

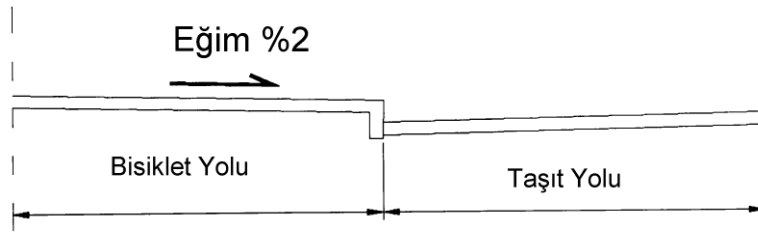

Şekil 1- Bisiklet yolunda enine eğim

Tablo 1- Boyuna Eğim – Mesafe tablosu

Eğim	Önerilen Maksimum Uzunluk
% 5-6	240 m
% 7	120 m
% 8	90 m
% 9	60 m
% 10	30 m
≥% 11	15 m

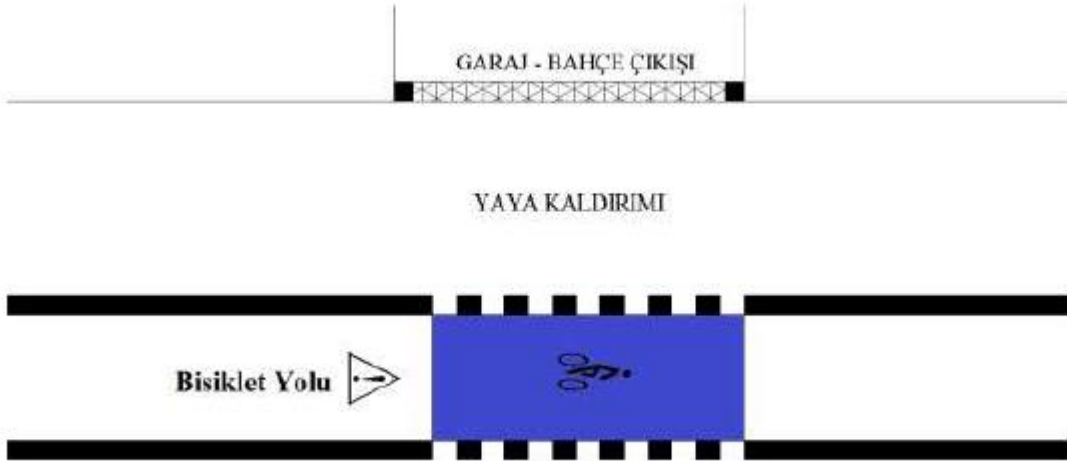

Şekil 2 - Garaj ve bahçe giriş - çıkışında bisiklet yolu

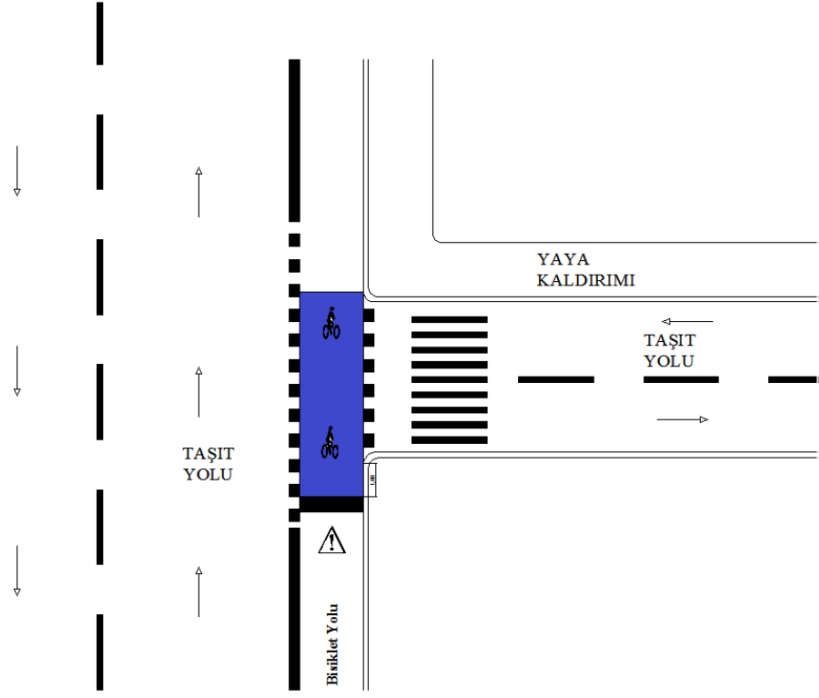

Şekil 3 - Bisiklet yolunun kavşak geçişi

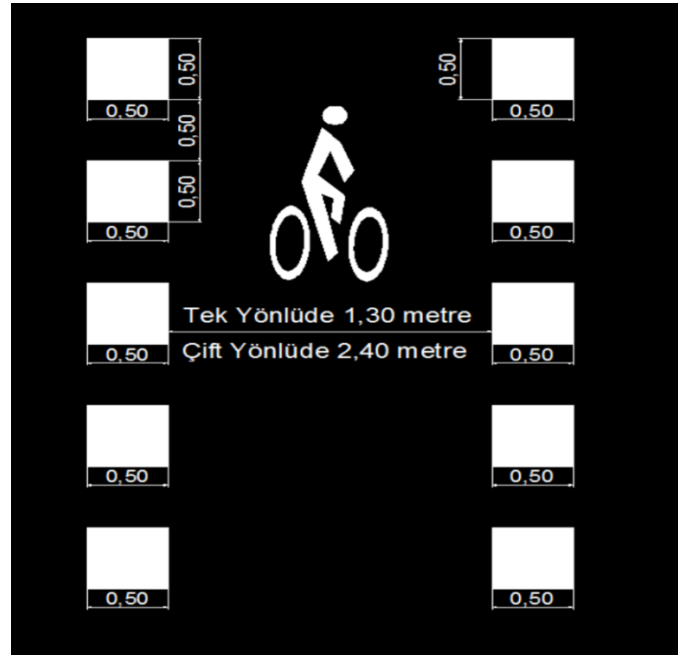

Şekil 4 - Bisiklet yolunun kavşak geçişindeki kesikli çizgi ölçüleri



Şekil 5 - Bisiklet yolu ikaz levhaları

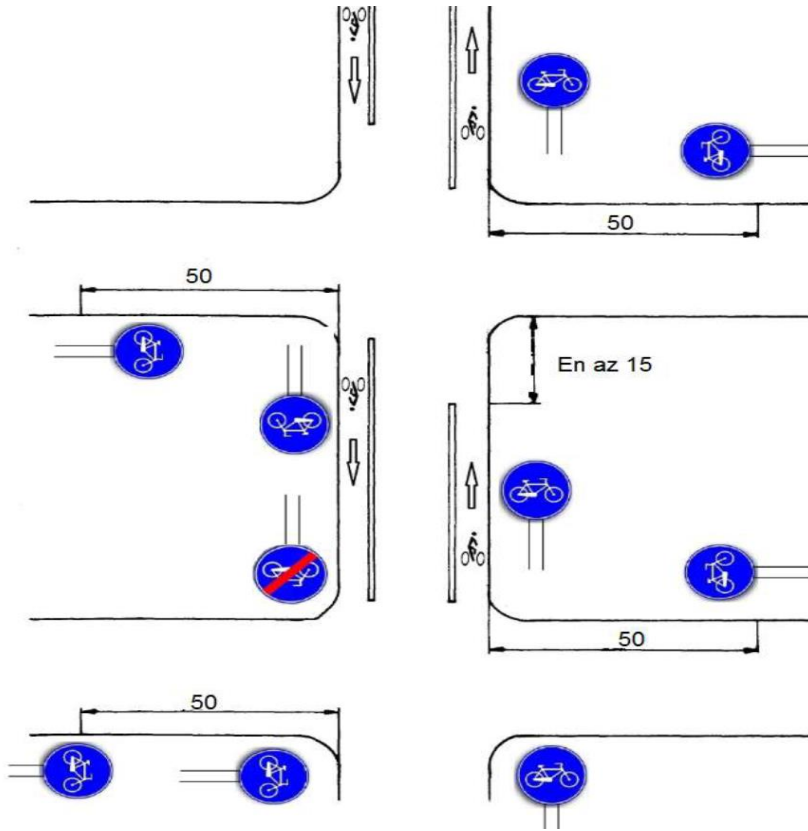

Şekil 6 - Bisiklet yolu işaretlerinin kavşaktaki yerleri



Mecburi Bisiklet Yolu Bařlangıcı



Mecburi Bisiklet Yolu Sonu

řekil 7a



Giriři Olmayan Yol



Bisiklet Giremez

řekil 7b



Yaya Yolu - Bisiklet Yolu Yönlendirme İřareti

řekil 7c

řekil 7- Bazı bisiklet yolu iřaretçileri

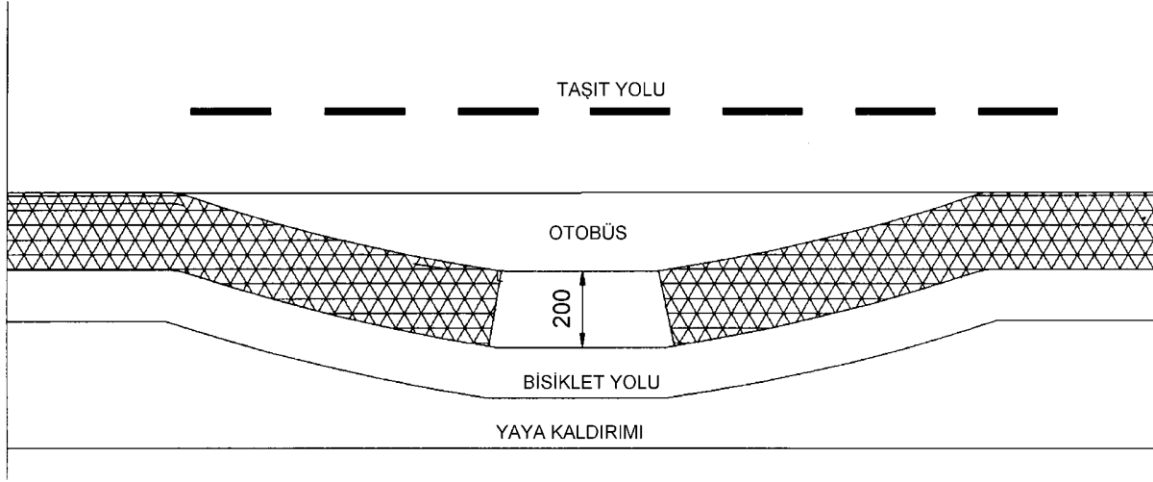

Şekil 1 - Bisiklet yolunun otobüs durağından geçişi

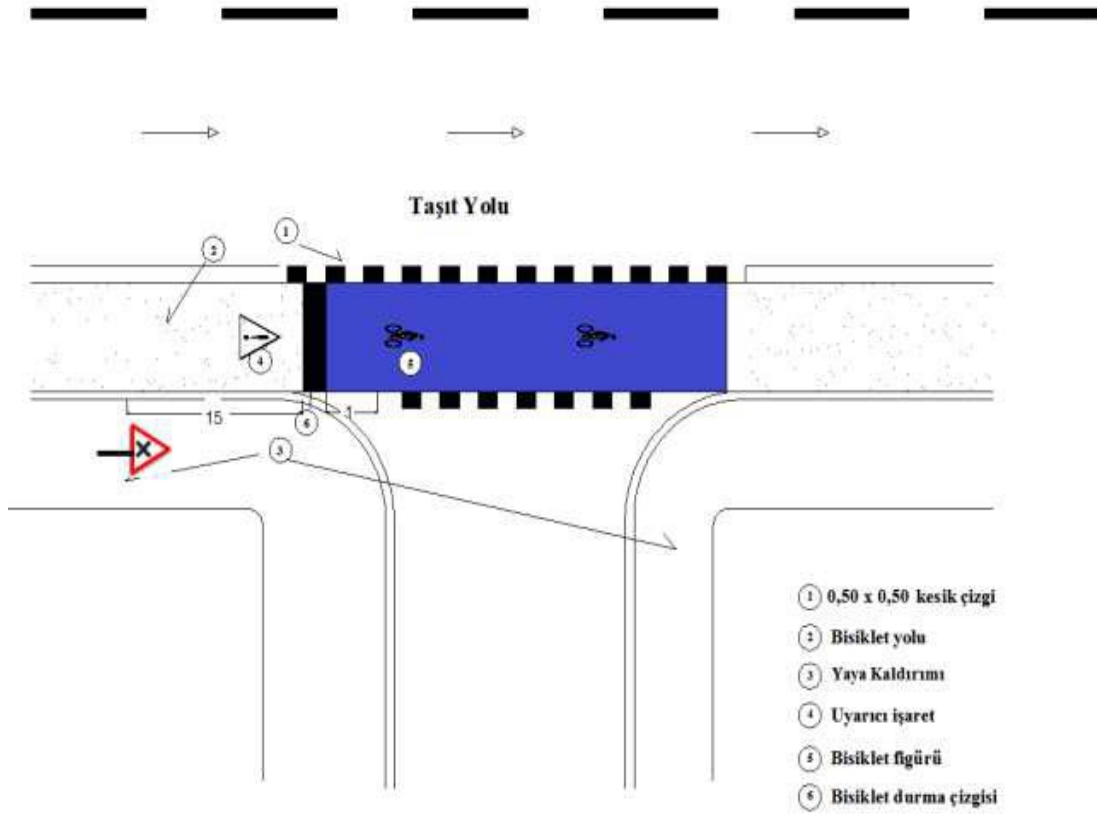

Şekil 2a - Bisiklet yolunun karşı kaldırımını düz olarak geçişi

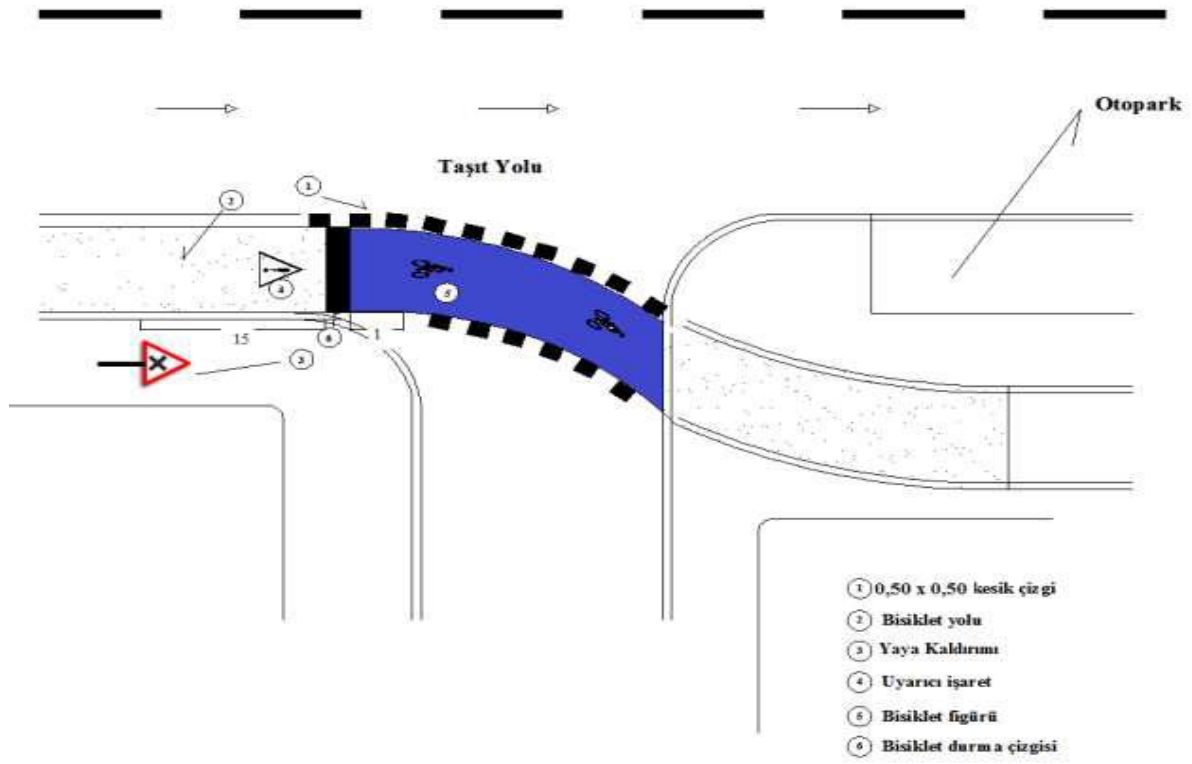

Şekil 2b - Bisiklet yolunun karşı kaldırıma kaydırılmış olarak geçişi
Şekil 2- Işık kontrolsüz kavşak geçişleri

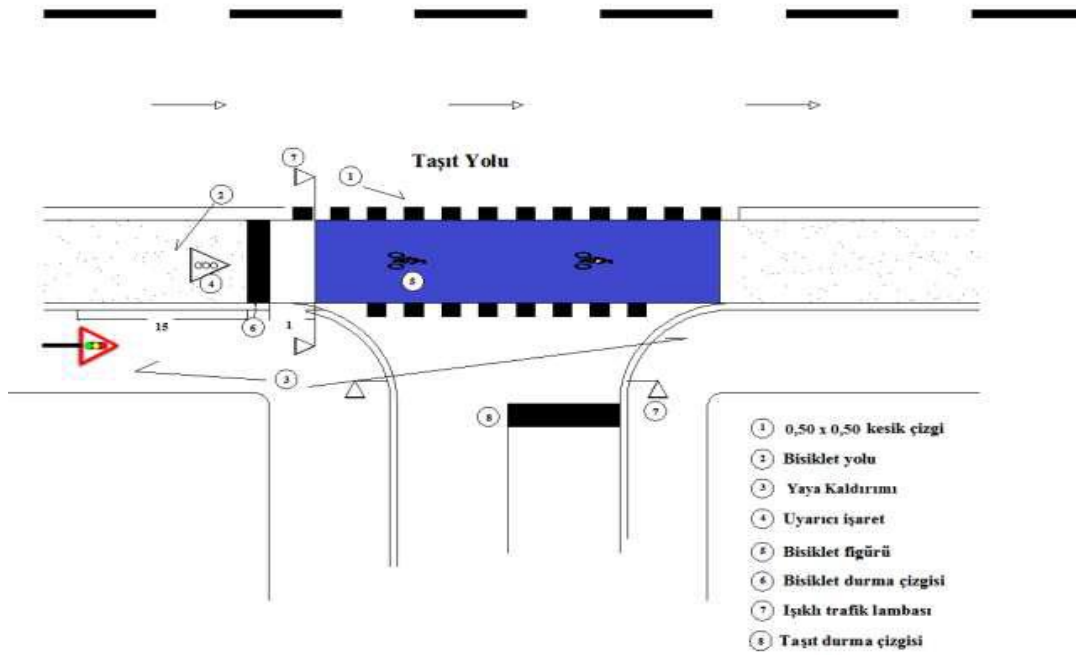

Şekil 3a - Işıklı kavşak düz geçişi

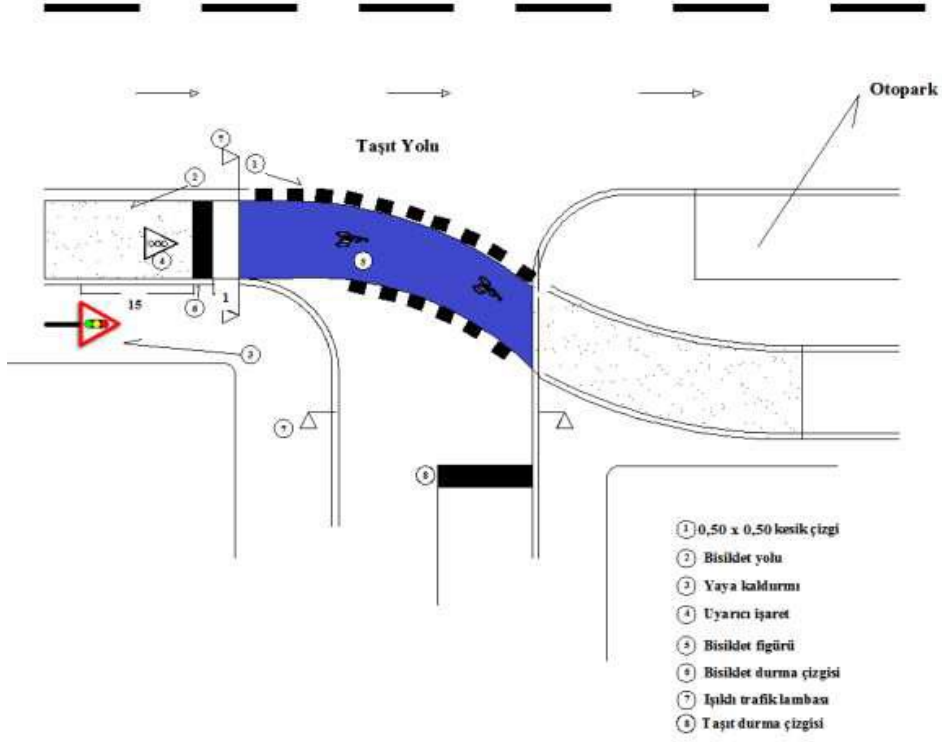

Şekil 3b - Işıklı kaydırılmış kavşak geçişi

Şekil 3- Işık kontrollü kavşak geçişleri

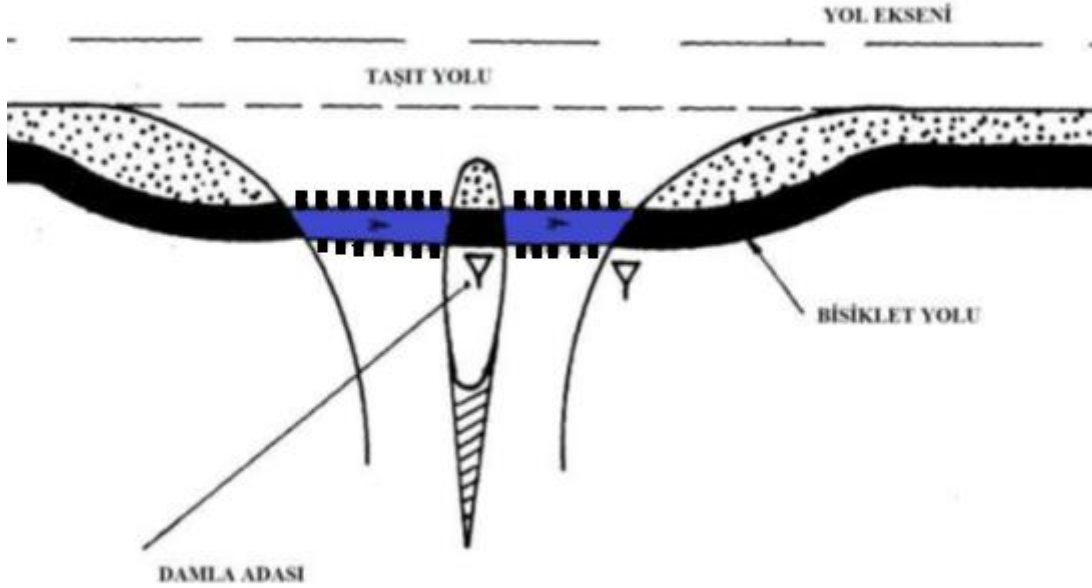

Şekil 4 - Damla adasından bisiklet yolu geçişi

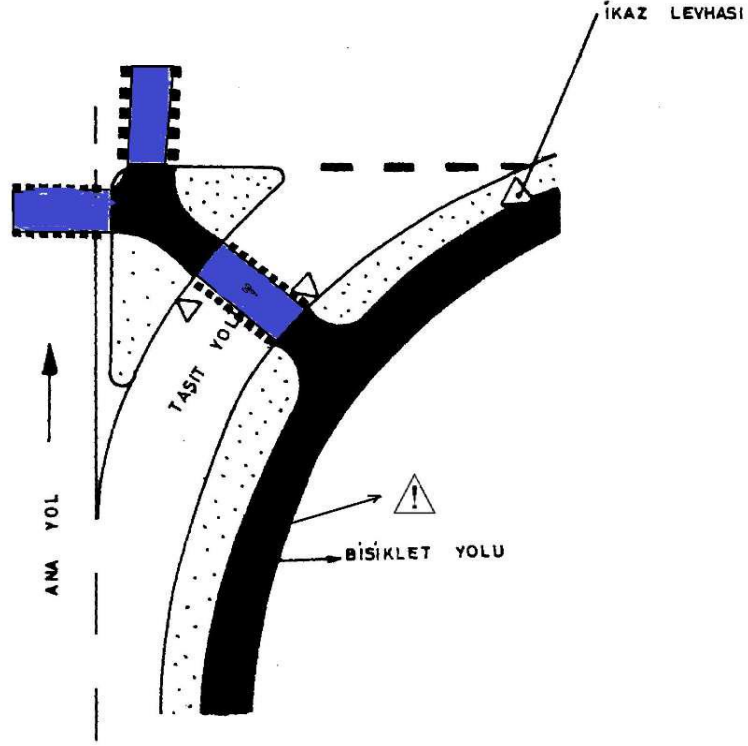

Şekil 5a - Işık kontrolsüz kavşaklarda bisiklet yolu geçişi

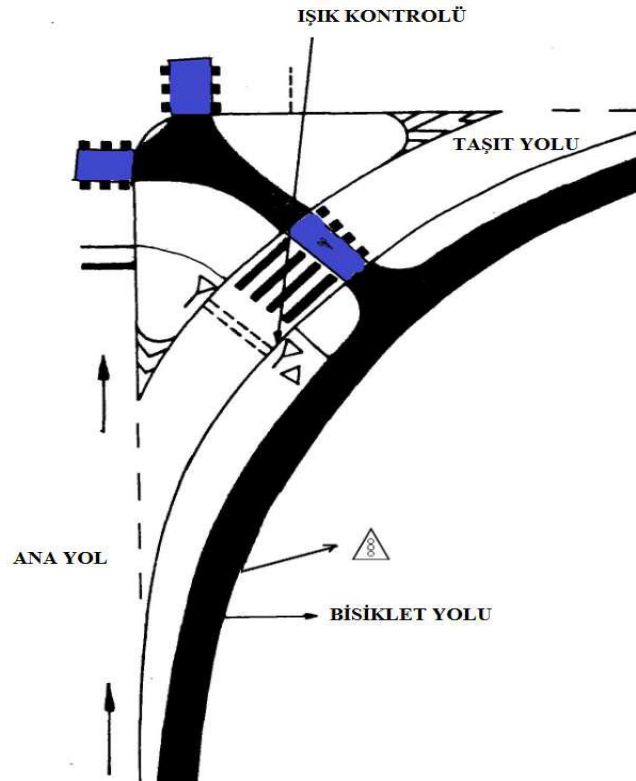

Şekil 5b - Işık kontrollü kavşaklarda bisiklet yolu geçişi

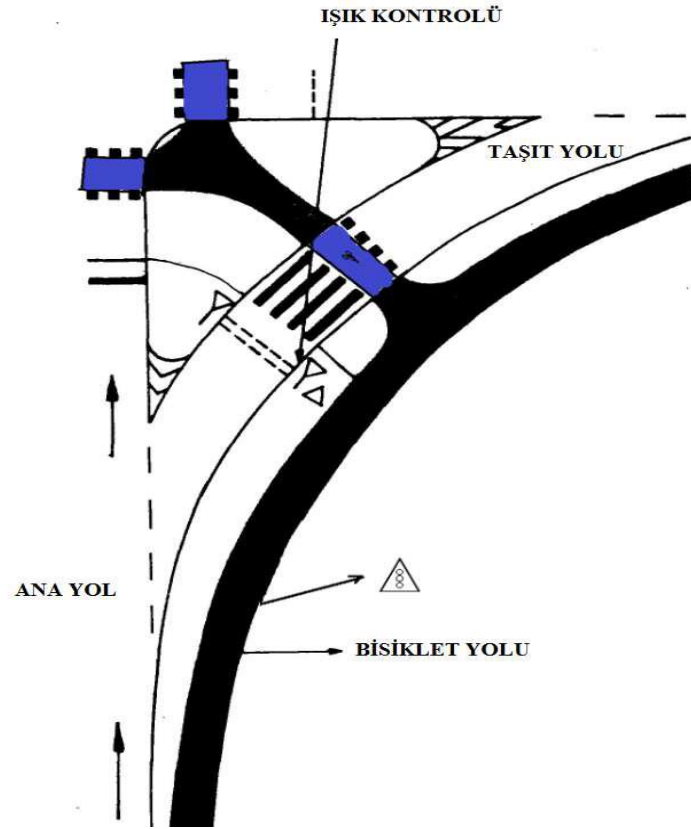

Şekil 5c - Işık kontrollü ve yaya geçitli bisiklet yolu geçişi

Şekil 5 - Bisiklet yolu geçişi

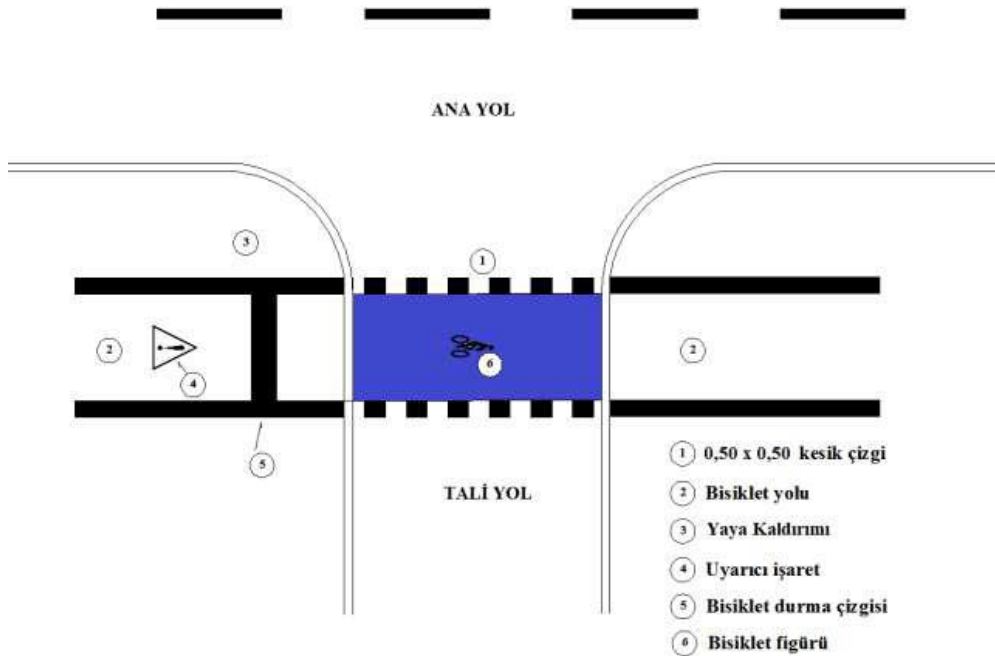

Şekil 6a - Dar yaya kaldırımında bisiklet geçişleri

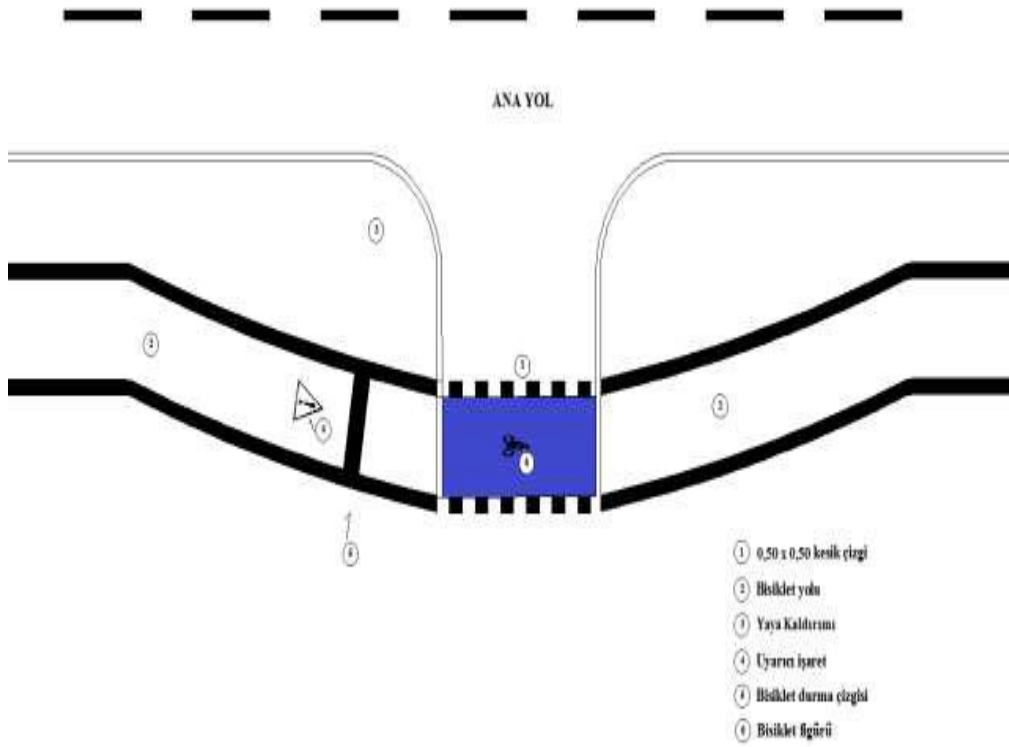

Şekil 6b - Geniş yaya kaldırımında bisiklet geçişleri
 Şekil 6 – Yaya kaldırımında bisiklet geçişi

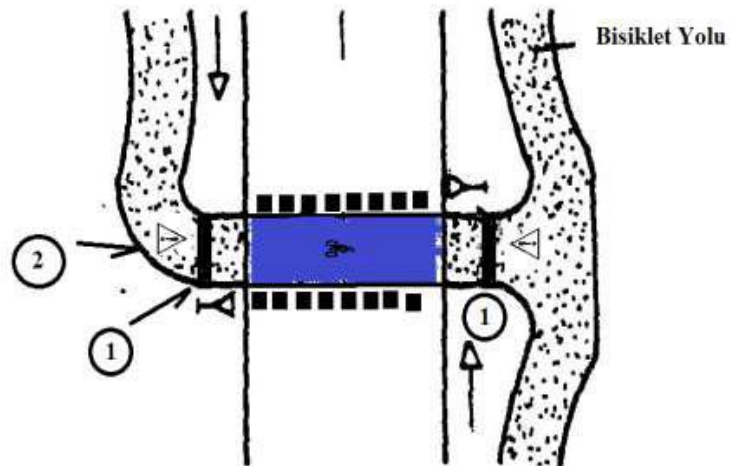

Açıklama:
 1) Bisiklet dur çizgisi
 2) Uyarıcı işaret

Şekil 7a - Işık kontrolsüz bisiklet geçişleri

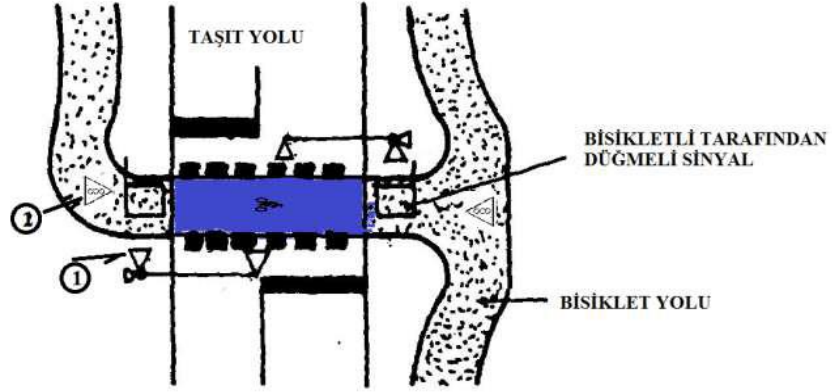

- Açıklama:**
 1 Işıklı trafik lambası
 2 Uyarıcı işaret

Şekil 7b - Işık kontrollü bisiklet geçişleri

Şekil 7 - Bisiklet geçişleri

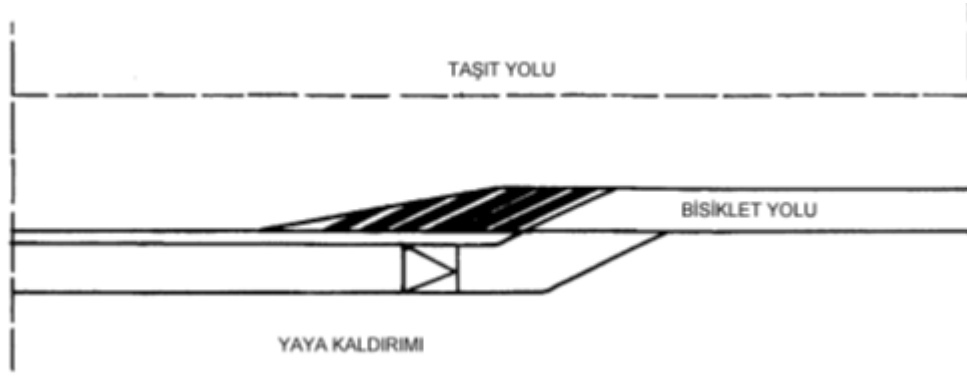

Şekil 8 - Bisiklet yolunun taşıt yoluna girişi

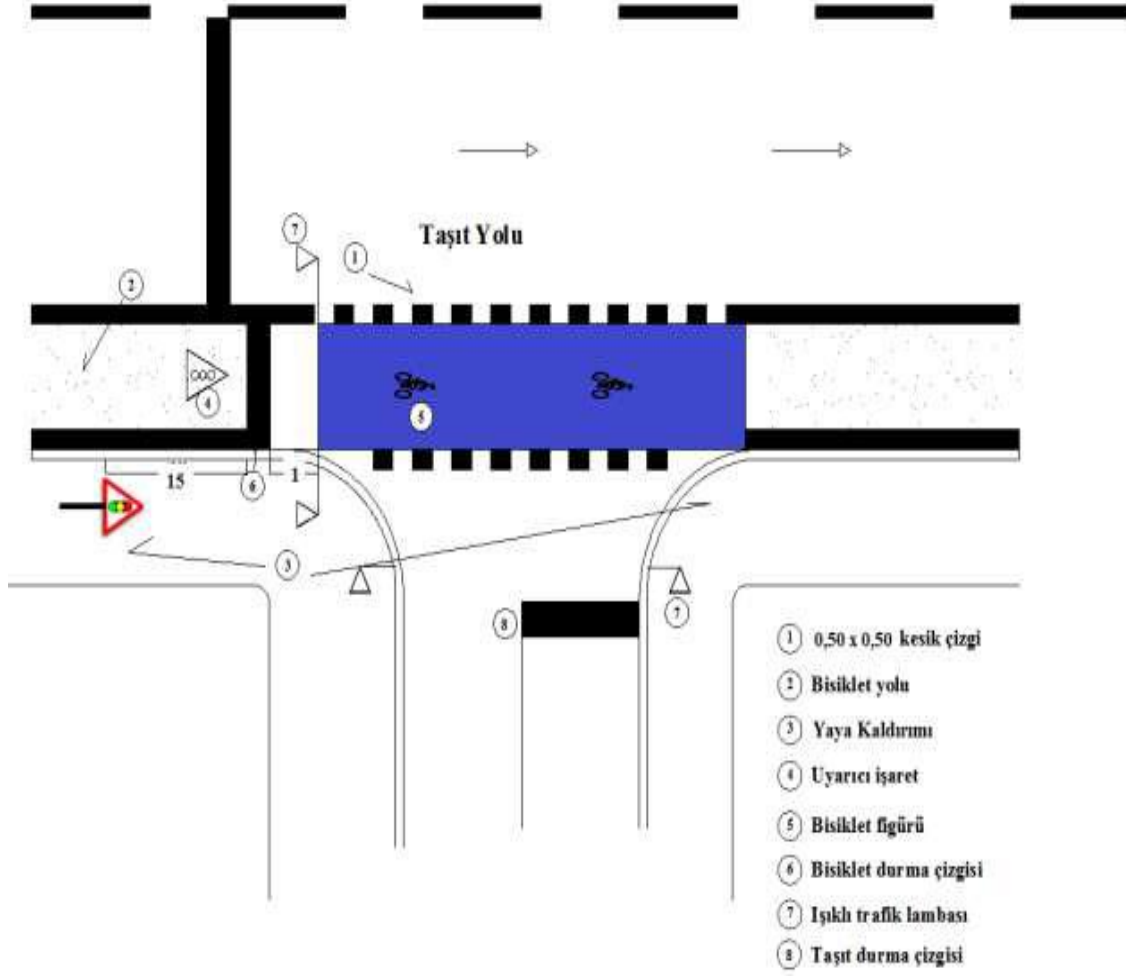

Şekil 9 - Işık kontrollü kavşakta taşıt yolundaki bisiklet yolunun kavşak geçişi

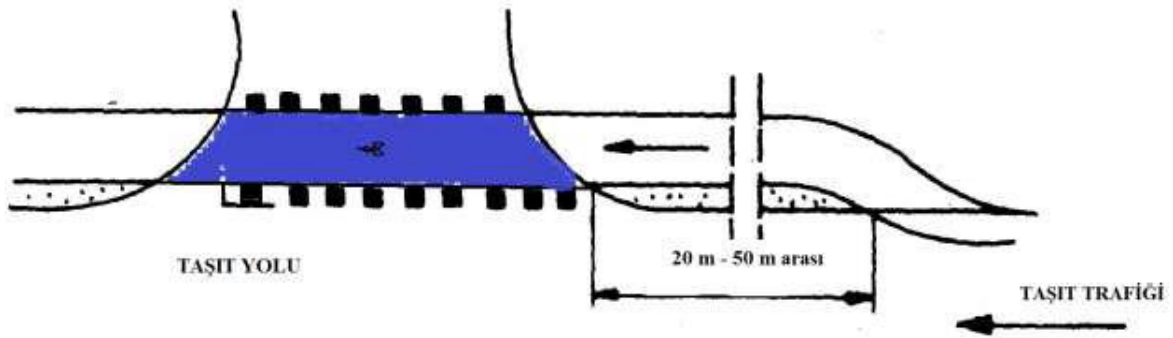

Şekil 10a - Taşıt yolundan yaya kaldırımına geçen bisiklet yolu

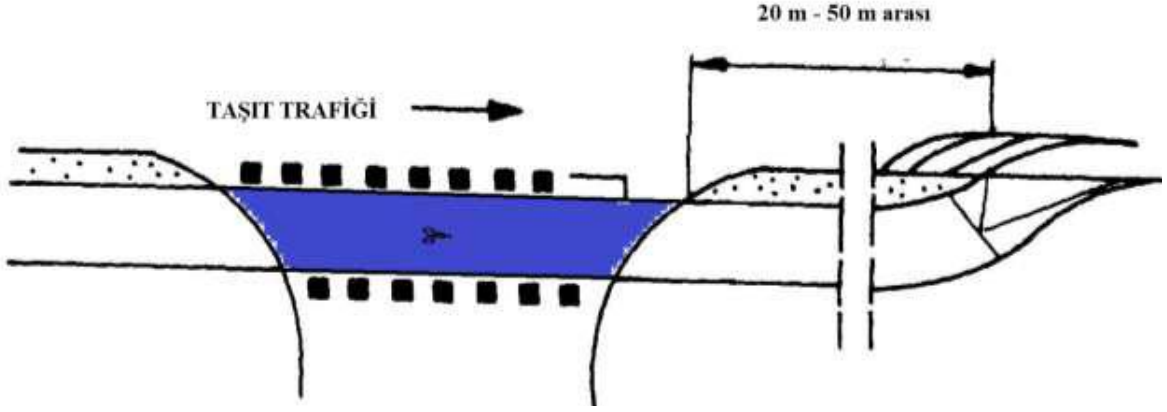

Şekil 10b - Yaya kaldırımından taşıt yoluna inen bisiklet yolu

Şekil 10- Taşıt yoluna inen bisiklet yolları

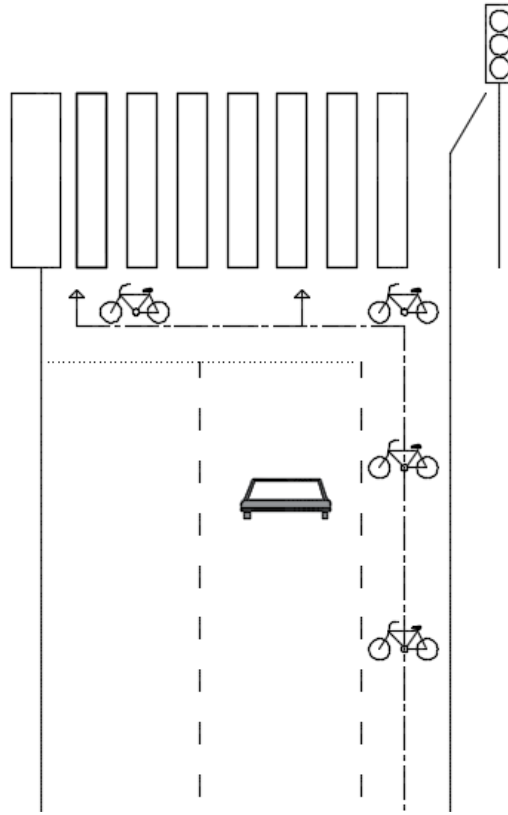

Şekil 11 - Bekleme alanı içeren geçiş

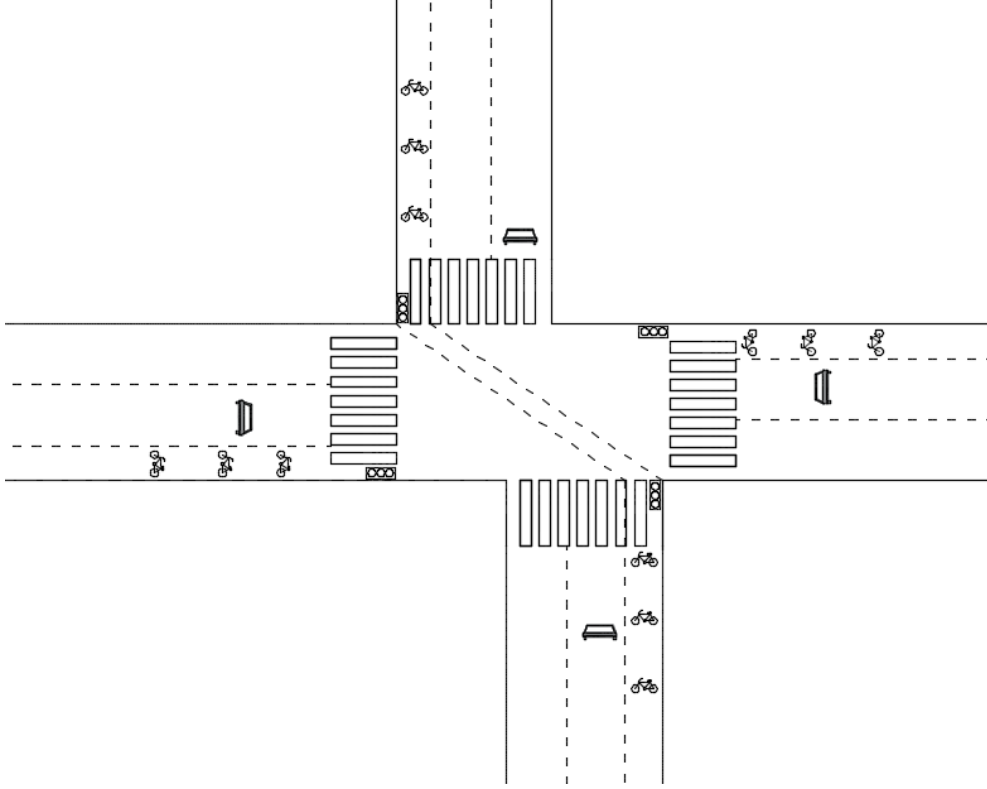

Şekil 12 – Kavşaktan çapraz geçiş

Ek-4

Ölçüler m'dir.

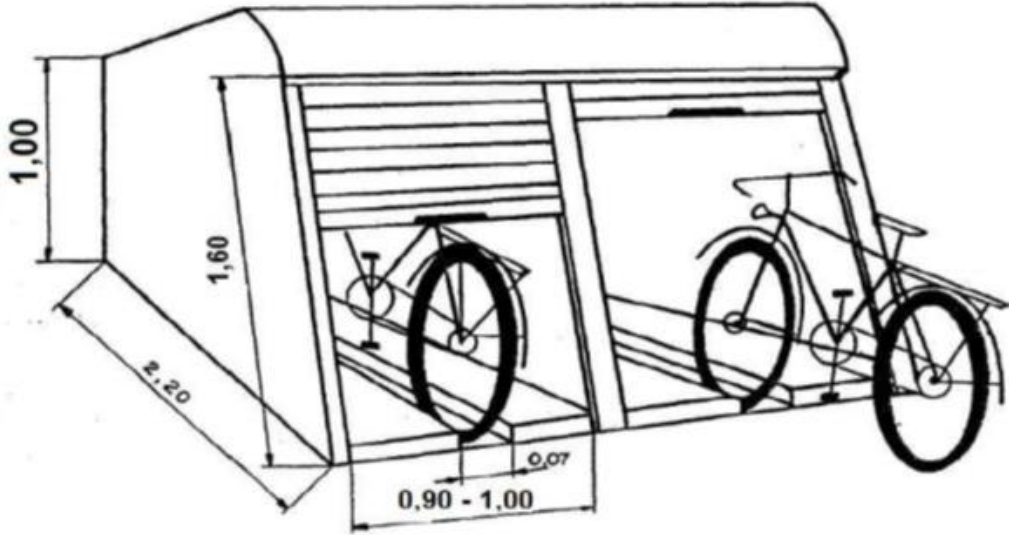

Şekil 1a- Tek sıra kapalı bisiklet parkı

Ölçüler m'dir.

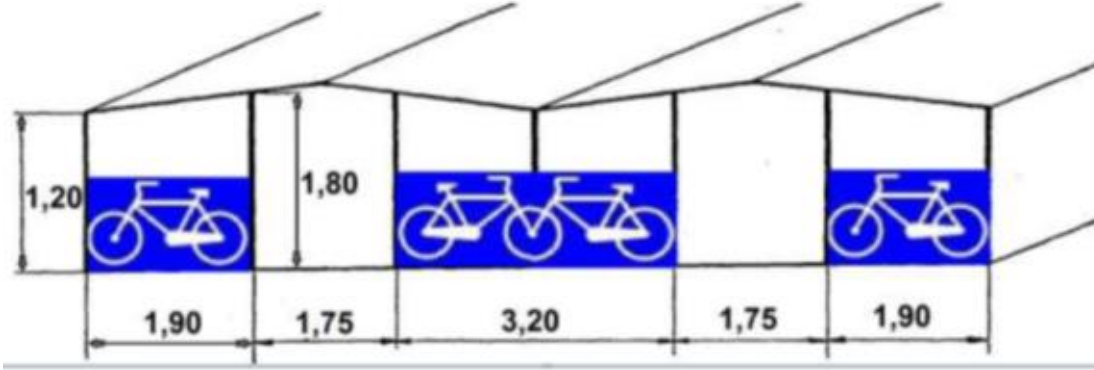

Şekil 1b- Tek sıra kapalı bisiklet parkı
Şekil 1- Kapalı bisiklet park yerleri

Ölçüler m'dir.

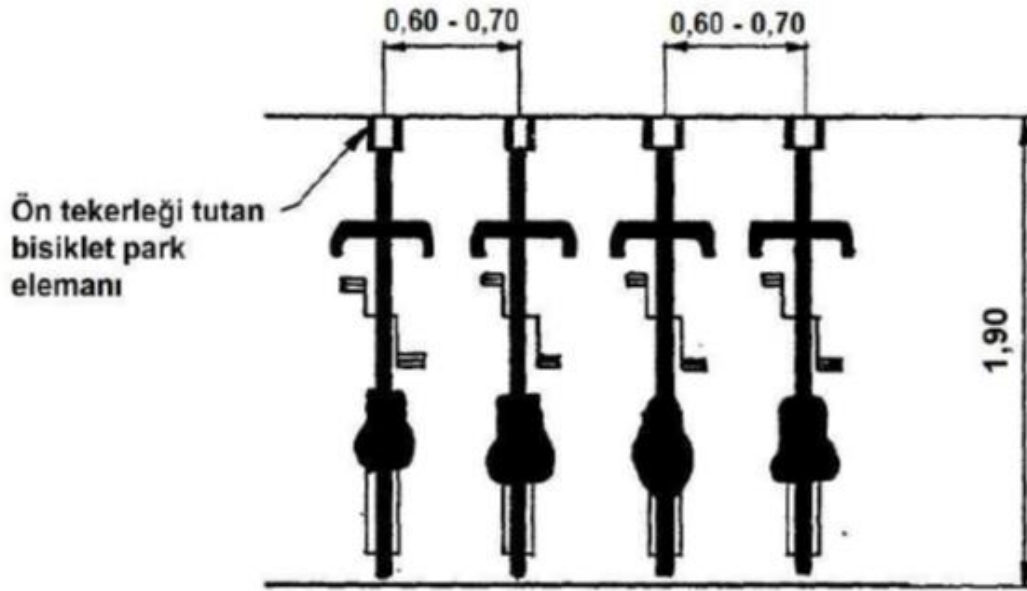

Şekil 2- Tek sıra bisiklet parkı

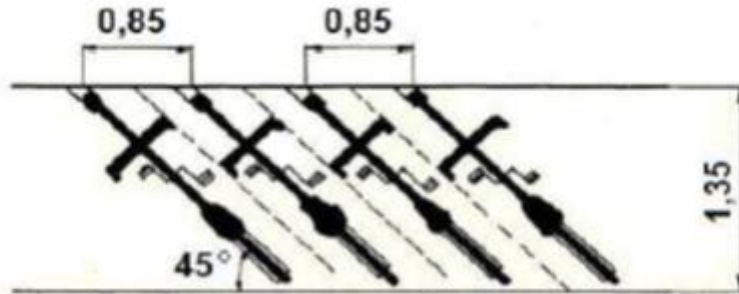

Şekil 3- Tek sıra halinde yola açılı bisiklet parkı

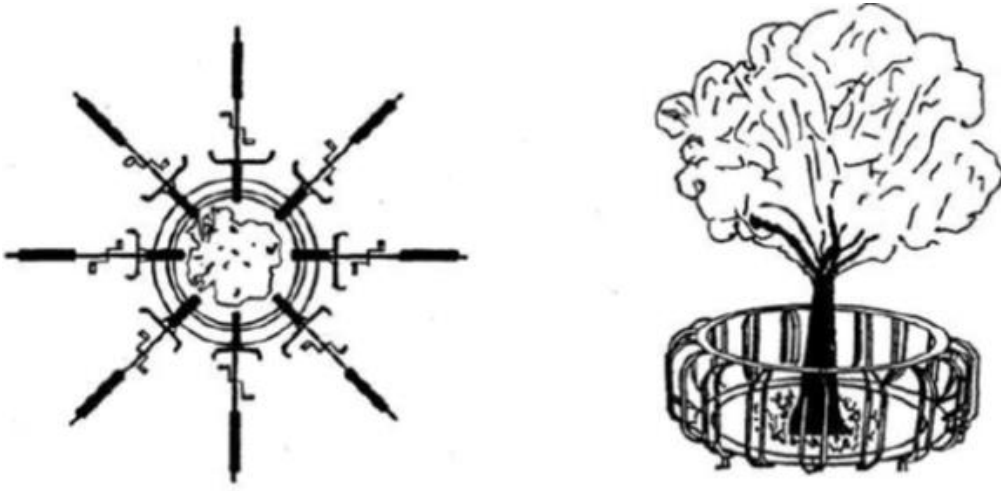

Şekil 4a- Ağaç etrafında dairesel park etme

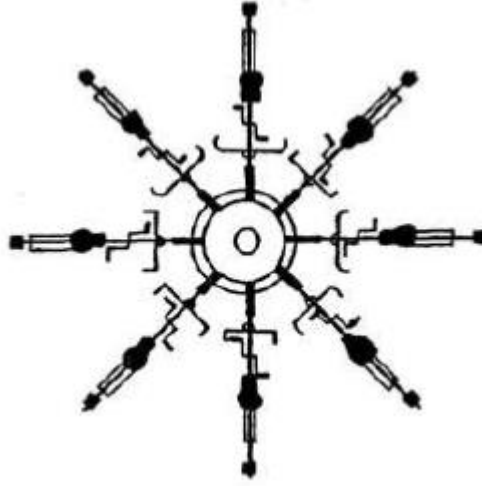

Şekil 4b- Direk etrafında dairesel park etme

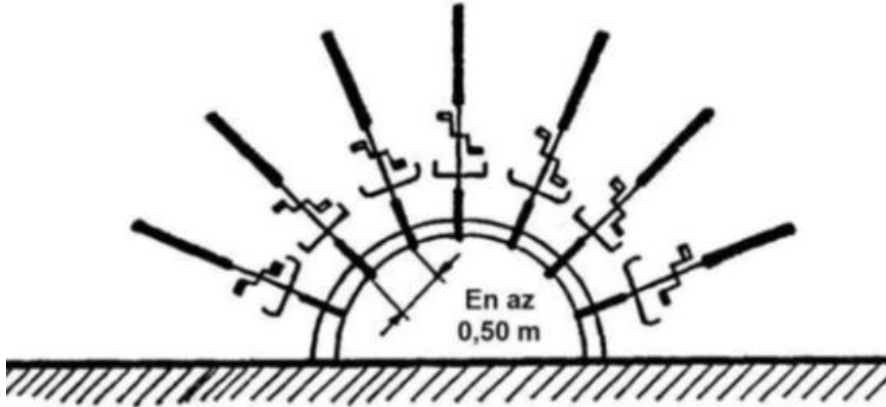

Şekil 4c- Yarım daire park etme

Şekil 4- Dairesel bisiklet park yerleri

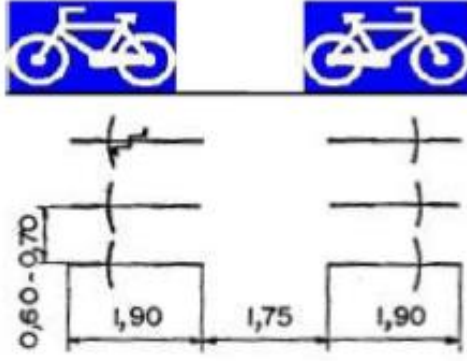

Şekil 5a- Karşılıklı iki sıra halinde park etme

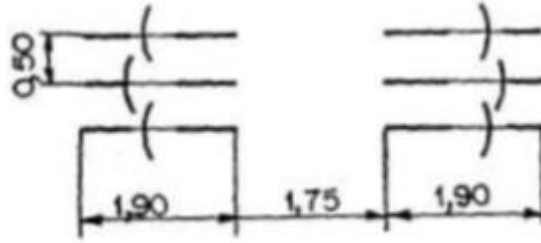
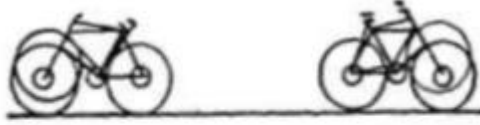

Şekil 5b- Birbirine geçmeli olarak karşılıklı iki sıra halinde park etme

Şekil 5- İki sıra halinde bisiklet park etme

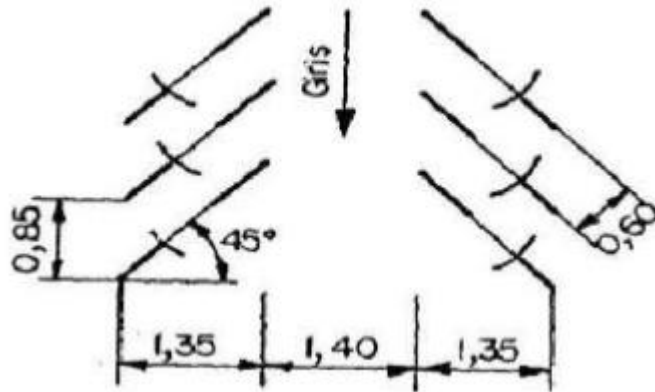

Şekil 6a- Aralıklı park etme

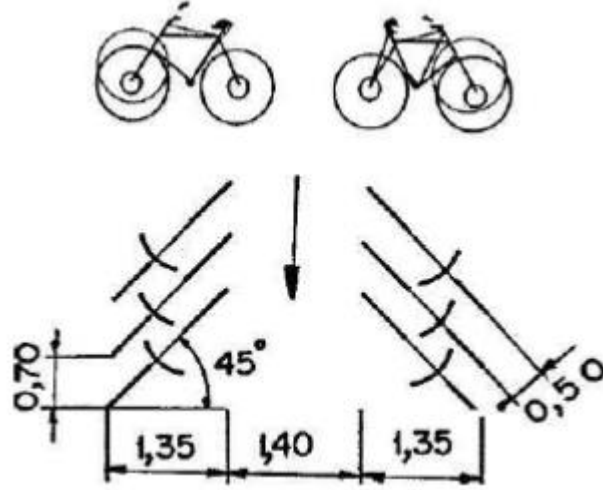

Şekil 6b- Aralıklı park etme
Şekil 6- Birbirine geçmeli park etme

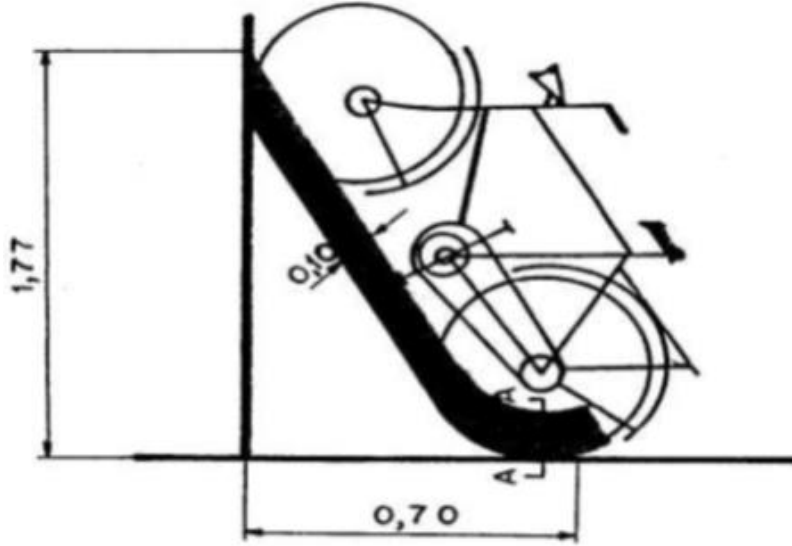

Şekil 7- Askılı park elemanı

Ek-5

Tablo 1 : Yaya alanlarındaki değişik yol tipleri için ortalama aydınlık düzeyi değerleri

Yolun Tanımı	Ortalama Aydınlık Düzeyi (lux)
Sosyo-ekonomik ve kültürel önemi yüksek olan kalabalık yaya yolları	20,0
Kalabalık yaya veya bisiklet yolları	10,0
Orta kalabalık yaya veya bisiklet yolları	7,5
Tenha yaya veya bisiklet yolları	5,0
Doğal çevrenin, tarihi ve kültürel yapının korunması gereken alanlardaki تنها yaya veya bisiklet yolları	3,0
Doğal çevrenin, tarihi ve kültürel yapının korunması gereken alanlardaki çok تنها yaya veya bisiklet yolları	1,5